

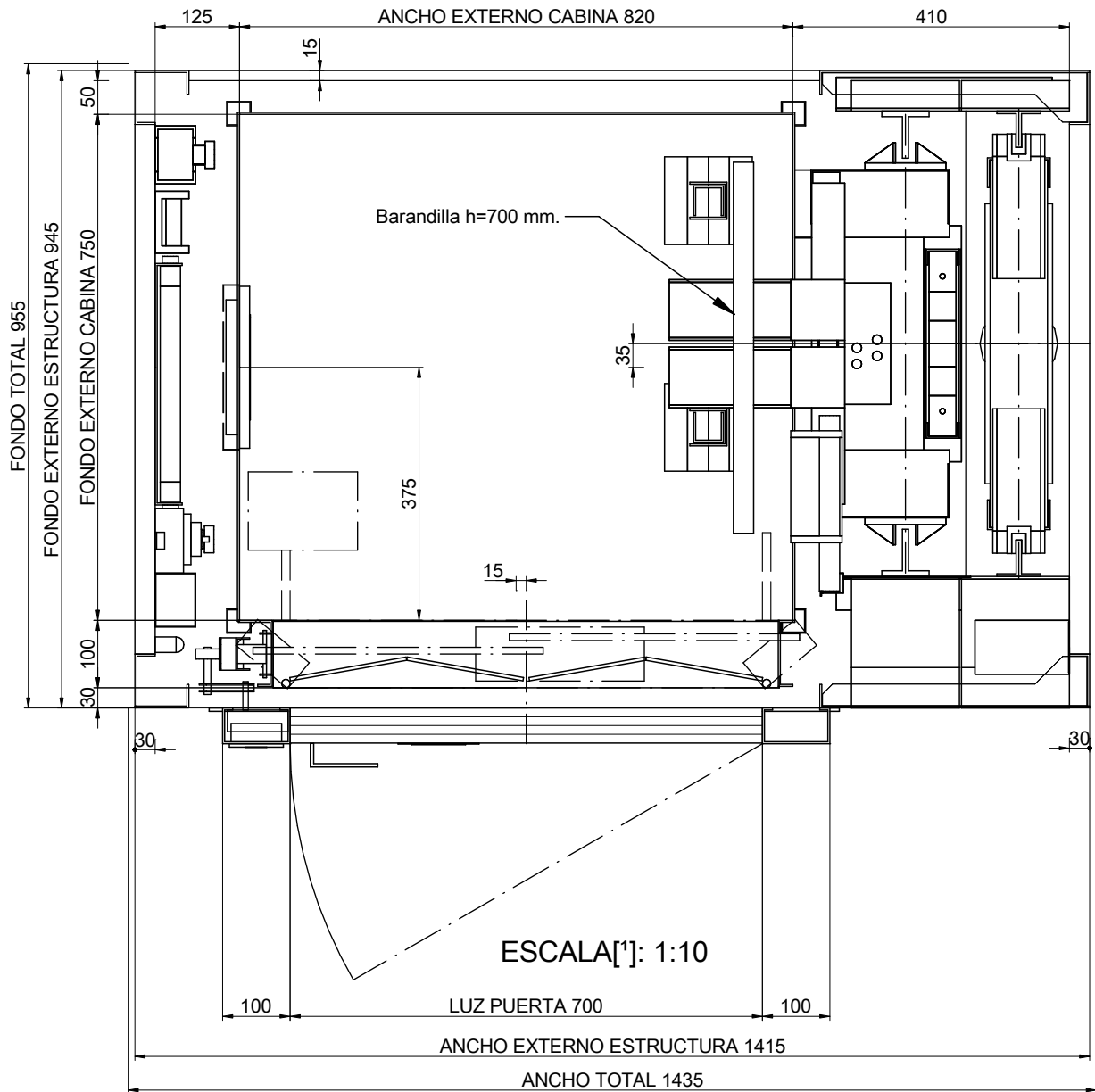

01-PLANTA



DIBUJADO	FECHA	REV.	HOJA	[*] Las dimensiones no acotadas en el plano son indicativas y no vinculantes.	
FIT	2016	00	1/8	REFERENCIA: FIT ADAPT	
MODELO ASCENSOR:				CLIENTE:	SITUACION OBRA:
FIT ADAPT					
CAPACIDAD: [N° PERSONAS]			3	<h2>ASCENSORES FIT</h2>	
CARGA UTIL: [kg]			225		
VELOCIDAD: [m/s]			1		
FRECUENCIA: [Hz]			50		
TENSION: [V]			380 Trifásica		

02-ALZADO LATERAL

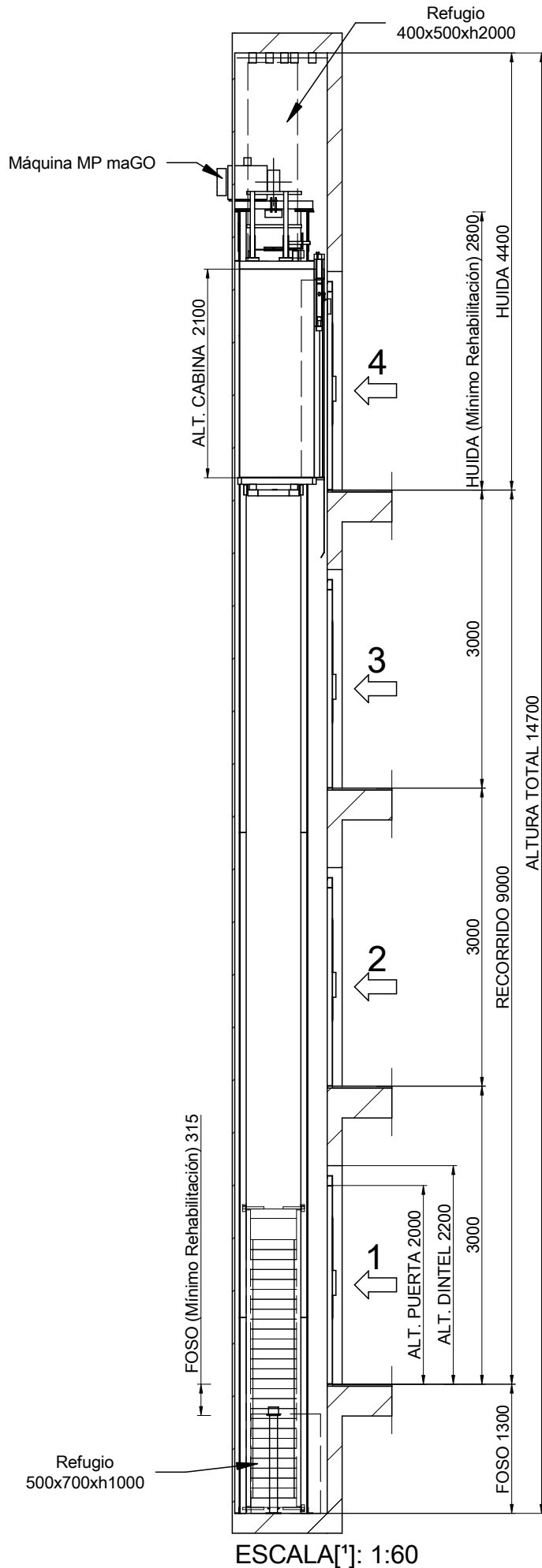

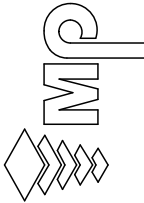
		[*] Las dimensiones no acotadas en el plano son indicativas y no vinculantes.		
		REFERENCIA: MPGOIFLEXLATERAL225S_ES		
DIBUJADO		FECHA	REV.	HOJA
MP		2016	00	3/8
MODELO ASCENSOR:				
MP GO! FLEX				
CAPACIDAD: [N° PERSONAS]		3		
CARGA UTIL: [kg]		225		
VELOCIDAD: [m/s]		1		
FRECUENCIA: [Hz]		50		
TENSION: [V]		380 Trifásica		
CLIENTE:				MP ASCENSORES
SITUACION OBRA:				

Foso liso y a nivel protegido de infiltraciones de agua.
 [EN81-20:2014 5.2.1.9]
 Prever dispositivo de acceso.
 [EN81-20:2014 5.2.2.4]
 Dispositivo de parada.
 [EN81-20:2014 5.2.1.5.1. a]
 Estación de control de inspección.
 [EN81-20:2014 5.2.1.5.1 b]
 Toma de corriente.
 [EN81-20:2014 5.2.1.5.1. c]
 Interruptor de alumbrado, conmutado con el armario.
 [EN81-20:2014 5.2.1.5.1. d]

03B-DETALLES DE FIJACION EN LA HUIDA

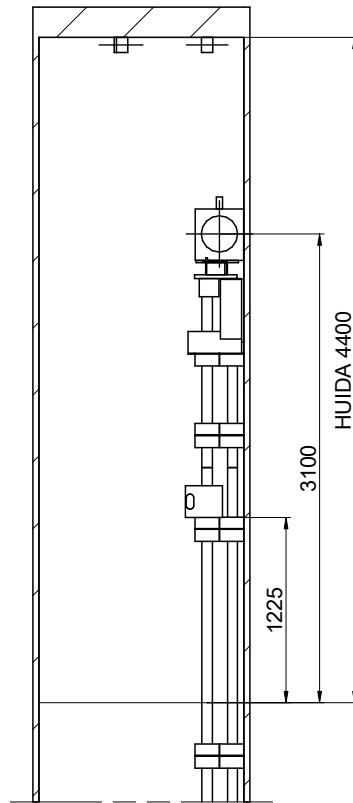

ESCALA[*]: 1:50

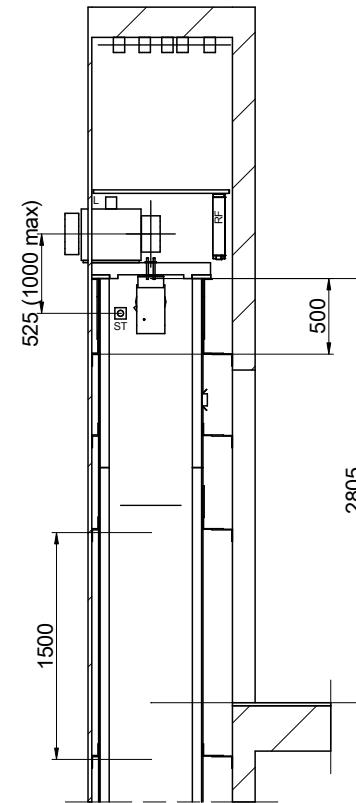

ESCALA[*]: 1:50

DIBUJADO	FECHA	REV.	HOJA	[*] Las dimensiones no acotadas en el plano son indicativas y no vinculantes.	
MP	2016	00	4/8		
MODELO ASCENSOR:				REFERENCIA: MPGO!FLEXLATERAL225S_ES	
MP GO! FLEX				CLIENTE:	
CAPACIDAD: [Nº PERSONAS]		3		SITUACION OBRA:	
CARGA UTIL: [kg]		225			
VELOCIDAD: [m/s]		1			
FRECUENCIA: [Hz]		50			
TENSION: [V]		380 Trifásica		MP ASCENSORES	

04-VIGA Y GANCHOS DE MONTAJE

POSICION DE LOS GANCHOS DESMONTABLES CAPACES DE SOPORTAR
1000 kg CADA UNO A SUMINISTRAR POR EL CONSTRUCTOR
(POSICION RECOMENDADA GANCHOS DE MONTAJE)

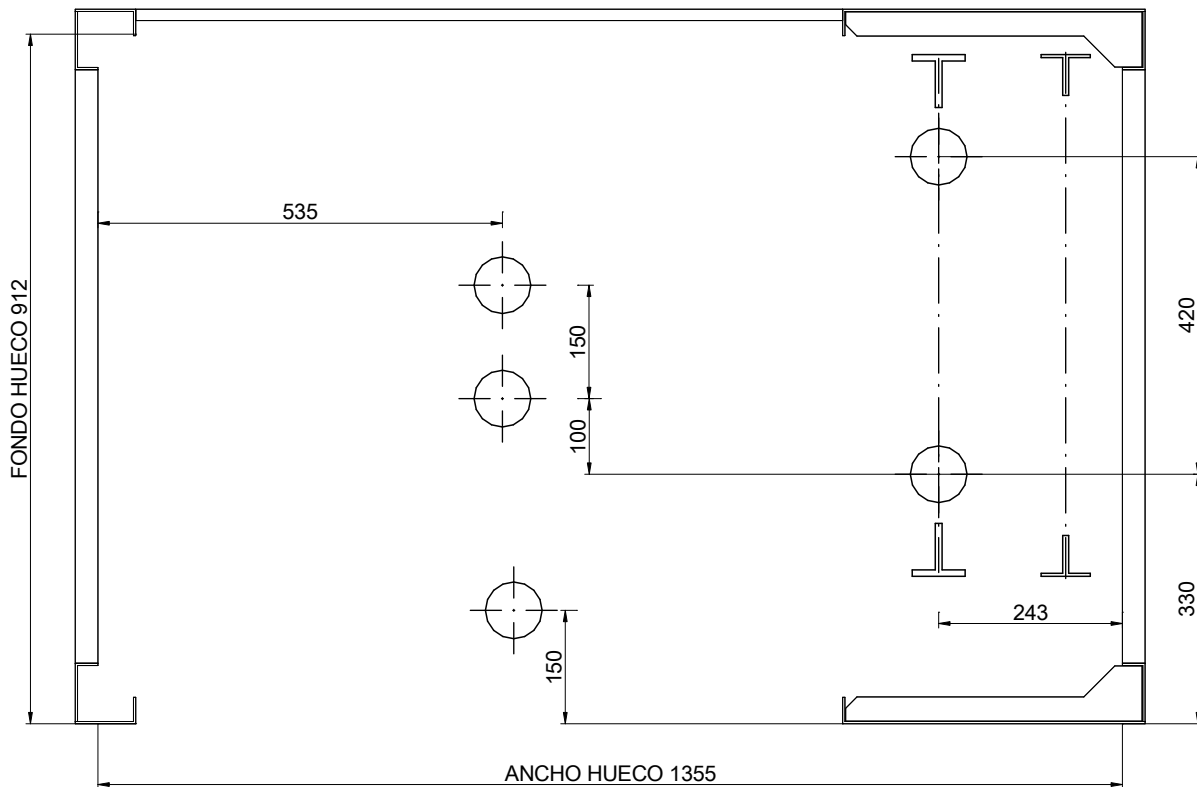

ESCALA[*]: 1:10

DIBUJADO	FECHA	REV.	HOJA	[*] Las dimensiones no acotadas en el plano son indicativas y no vinculantes.	
MP	2016	00	5/8	REFERENCIA: MPGO!FLEXLATERAL225S_ES	
MODELO ASCENSOR:				CLIENTE:	SITUACION OBRA:
MP GO! FLEX					
CAPACIDAD: [N° PERSONAS]			3	<h2>MP ASCENSORES</h2>	
CARGA UTIL: [kg]			225		
VELOCIDAD: [m/s]			1		
FRECUENCIA: [Hz]			50		
TENSION: [V]			380 Trifásica		

05-PLANTA DE FOSO

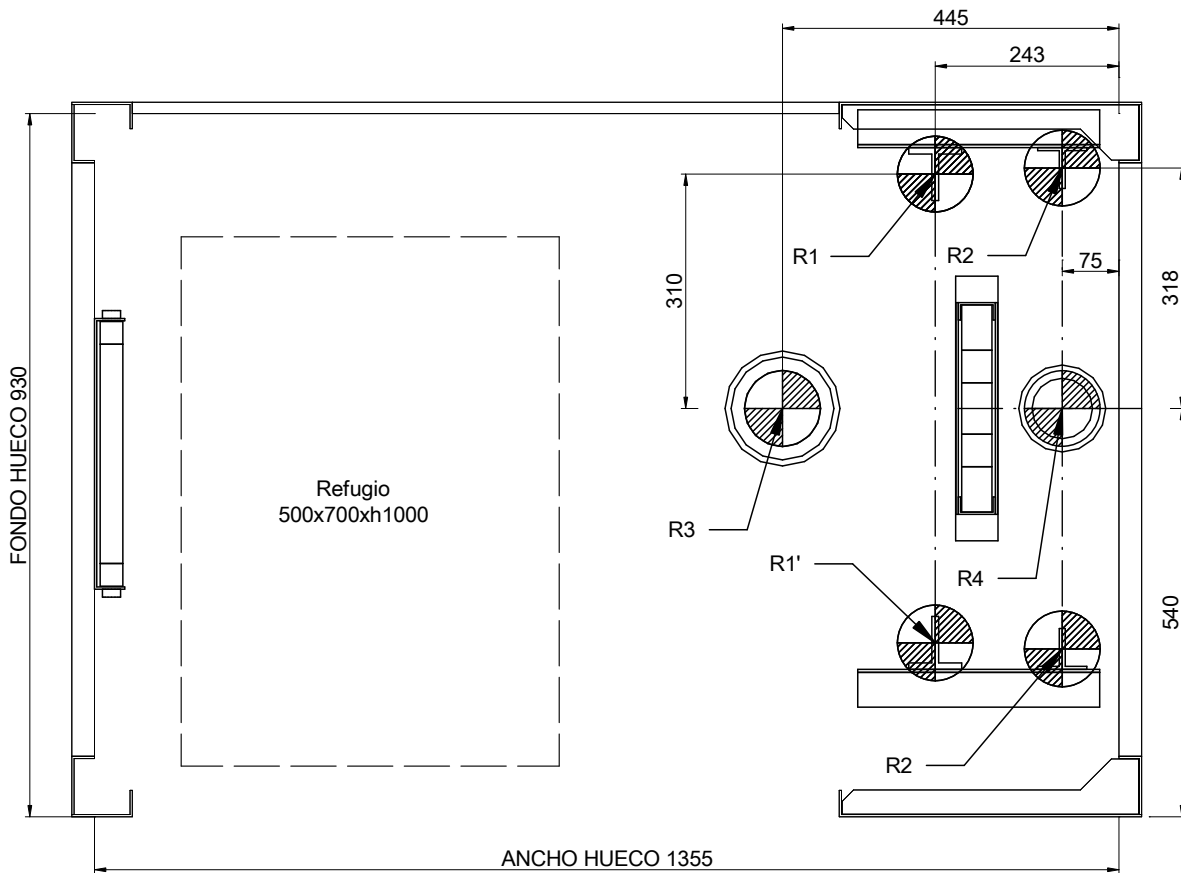

ESCALA[*]: 1:10

REACCIONES [N] [max.]			
R1	15000	R2	900
R1'	15000	R2'	900
R3	30000	R4	25500
N	1500	T	500



DIBUJADO	FECHA	REV.	HOJA	[*] Las dimensiones no acotadas en el plano son indicativas y no vinculantes.	
MP	2016	00	6/8		
MODELO ASCENSOR:				REFERENCIA:	CLIENTE: SITUACION OBRA:
MP GO! FLEX				MPGO!FLEXLATERAL225S_ES	
CAPACIDAD: [N° PERSONAS]		3		MP ASCENSORES	
CARGA UTIL: [kg]		225			
VELOCIDAD: [m/s]		1			
FRECUENCIA: [Hz]		50			
TENSION: [V]		380 Trifásica			

06-DETALLE DE HUECO DE PUERTA

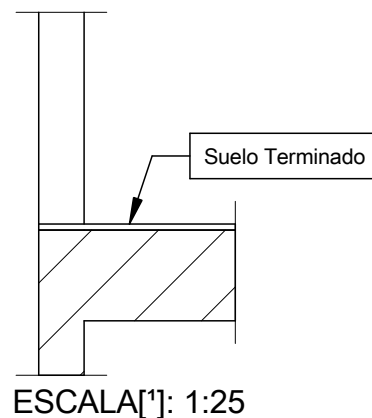
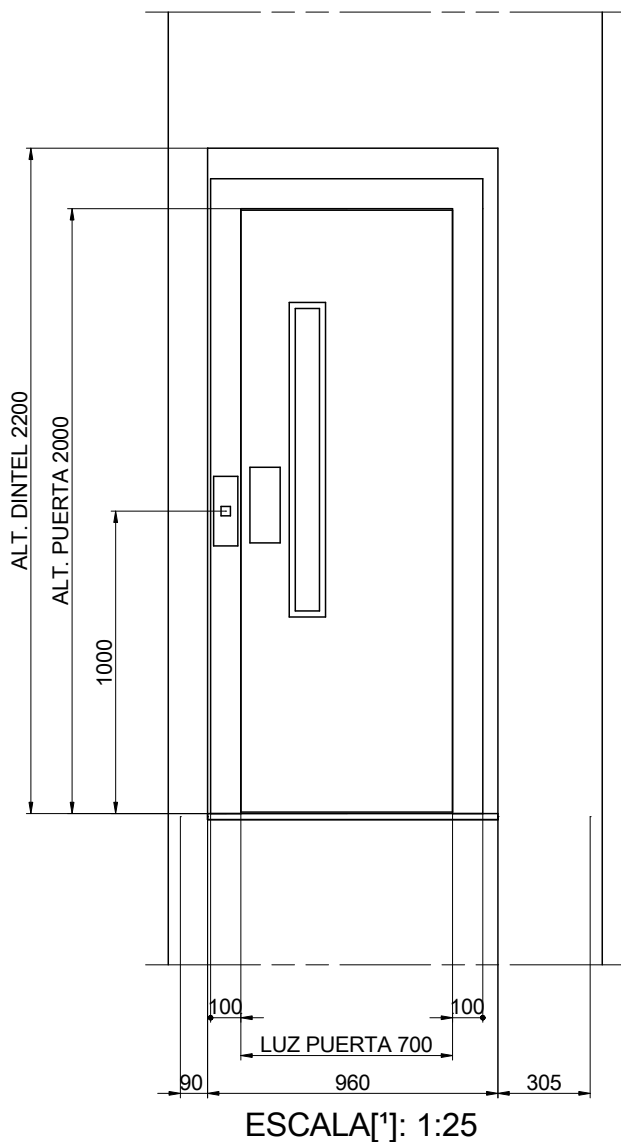

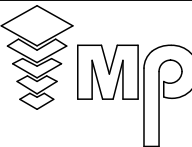
DIBUJADO	FECHA	REV.	HOJA	[*] Las dimensiones no acotadas en el plano son indicativas y no vinculantes.	
MP	2016	00	7/8	REFERENCIA: MPGO!FLEXLATERAL225S_ES	
MODELO ASCENSOR:				CLIENTE:	MP ASCENSORES
MP GO! FLEX				SITUACION OBRA:	
CAPACIDAD: [N° PERSONAS]		3			
CARGA UTIL: [kg]		225			
VELOCIDAD: [m/s]		1			
FRECUENCIA: [Hz]		50			
TENSION: [V]		380 Trifásica			

07-HUIDA

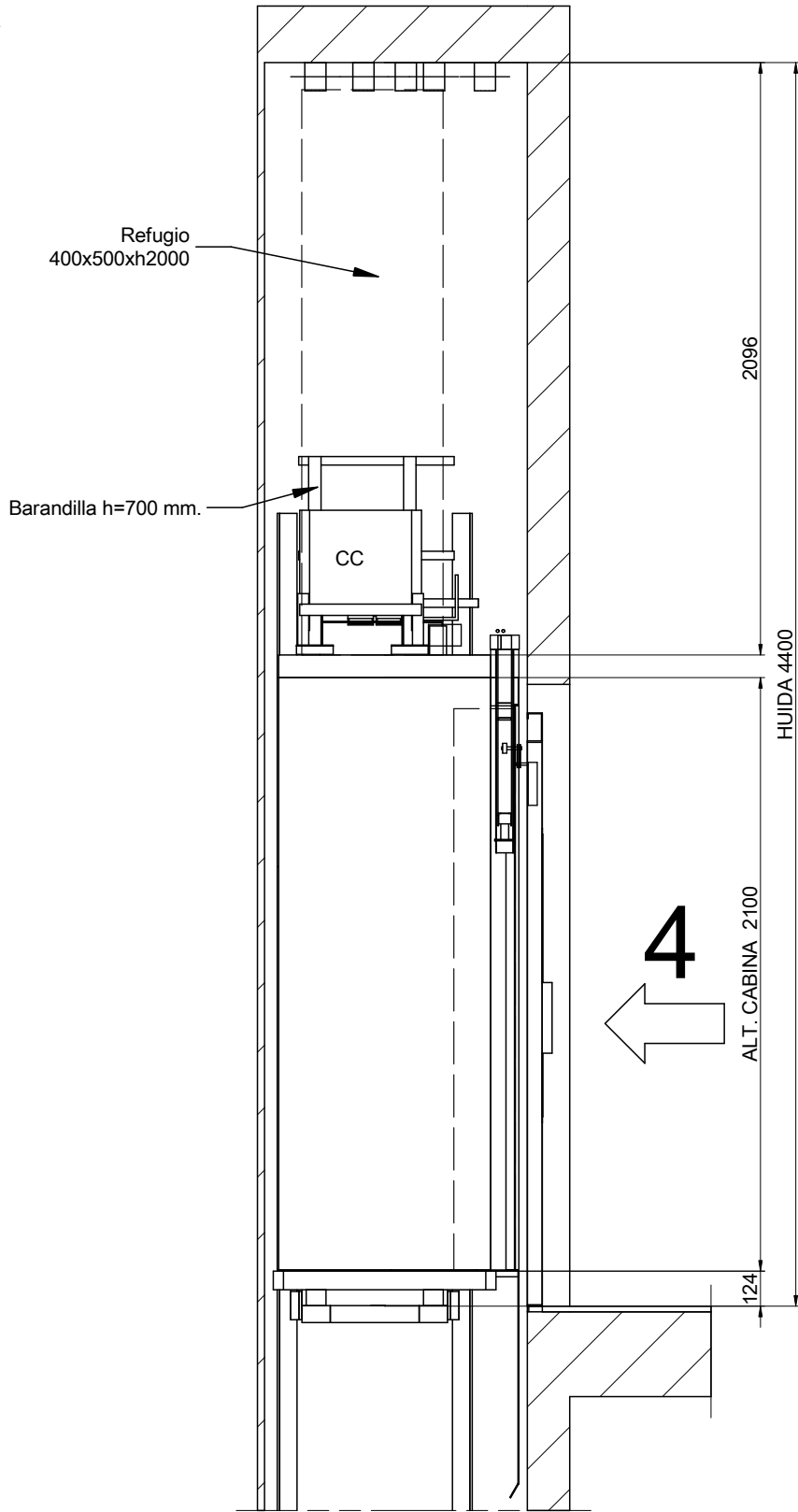

ESCALA[*]: 1:25

DIBUJADO	FECHA	REV.	HOJA	[*] Las dimensiones no acotadas en el plano son indicativas y no vinculantes.	
MP	2016	00	8/8		
MODELO ASCENSOR:				REFERENCIA:	
MP GO! FLEX				MPGO!FLEXLATERAL225S_ES	
CAPACIDAD: [Nº PERSONAS]				3	CLIENTE:
CARGA UTIL: [kg]				225	SITUACION OBRA:
VELOCIDAD: [m/s]				1	
FRECUENCIA: [Hz]				50	
TENSION: [V]				380 Trifásica	MP ASCENSORES



MEMORIA DESCRIPTIVA – FIT ADAPT

CARACTERÍSTICAS

Tipo:	Ascensor Gearless
Suspensión:	1:1
Carga:	180 Kg. Hasta 1000 Kg.
Capacidad:	De 2 hasta 8 personas.
Velocidad:	1 m/s.
Recorrido:	Hasta 45m.
Paradas:	16 paradas
Embarques:	Un embarque, doble embarque a 180°, doble embarque a 90° y triple embarque.
Serie:	FIT ADAPT / Sin y Con cuarto de máquinas

CABINA

Modelo:	FIT ADAPT
---------	-----------

PUERTAS DE CABINA

Tipo:	Automática. Telescópica 2 hojas.
Acabado:	Acero Inoxidable (X02)

PUERTAS DE PISO

Tipo:	AA: Automática. Telescópica 2 hojas.
Acabado:	Epoxi RAL 7044
Resistencia al fuego conforme EN 81-58:	E120, EW60

BOTONERA DE CABINA

Modelo:	Columna o FUSION con FIT ADAPT
Acabado:	Acero plastificado (Opcional: Acero inoxidable (X02))
Pulsador:	Pulsador mecánico plástico de policarbonato ignífugo iluminado mediante LEDs (Opcional: Pulsador mecánico inox con iluminación del elemento corona)
Indicador de cabina:	Display LCD y TFT Opcional: Display de 2 dígitos de leds de 7 segmentos
Seguridad:	Plafón y teléfono de emergencia



MEMORIA DESCRIPTIVA – FIT ADAPT

BOTONERA DE PISO

Modelo:	P001, en marco de puerta
Acabado:	Placa de acero inoxidable (X02)
Pulsador:	Pulsador mecánico plástico de policarbonato ignífugo iluminado mediante LEDs. Opcional: Pulsador mecánico inox con iluminación del elemento corona
Grabación:	Logo color negro (por láser)

MANIOBRA

Tipo:	Selectiva o Universal.
Armario de Maniobra:	En rellano planta más alta. Acabado epoxi en serie "S"

INSTALACIÓN ELECTRICA

Premontada con conectores "Plug & Play".

MÁQUINA

Gearless. Imanes permanentes. Con protección térmica motor.
Rescate automático con maniobra eléctrica de socorro.

AMORTIGUADORES

En poliuretano con pedestal metálico incluido

GUIAS

Calibradas.
Conforme ISO 7465

FIJACIONES

Soportes de fijación y tacos para cerramiento de hormigón.

POTENCIA

Tensión de Fuerza:	Trifásica de 380 v (Opción 220 V monofásico, ver catálogo)
Alumbrado:	220 v
Frecuencia:	50 Hz.